

ООО «СНАБИМПЭКС»



Snab IMPEX

Юридический адрес: 353925, Краснодарский край, г. Новороссийск, пр. Дзержинского, д. 196, кв. 135.
Почтовый адрес: 353922, Краснодарский край, г. Новороссийск, ул. Южная, д. 7, кв. 184.
ИНН 2315986207, КПП 231501001, ОГРН 1152315005677, ОКПО 26975807.
Краснодарское отделение № 8619 ПАО «Сбербанка России», г. Краснодар.
Р/счет 4070281013000009531, БИК 040349602, К/с 3010181010000000602
Директор: Соколянский Алексей Александрович

Уважаемые дамы и господа!
Вашему вниманию представляем
фотоэлектронный сепаратор VSEE
серии iA5 производительностью до 8 т/ч.
Оптимальное сочетание цены и качества!



Проверенное
качество



Организация доставки
товара заказчику



Прямые поставки без
посредников



Сервисное
обслуживание



Запчасти и
комплектующие



Nikon

ALTERA
now part of Intel

TOSHIBA
Leading Innovation >>>

OSRAM
LED TECHNOLOGY INCLUDED

ТЕХНИЧЕСКИЕ ХАРАКТЕРИСТИКИ

Модель	iA5
Количество каналов	320
Производительность ,т/ч	3,5-8,0
Количество пикс.	5600
Чистота, %	99,99
Соотношение	4:1
Напряжение	220В 50 Гц
Потребляемая мощность, кВт	2,8
Давление воздуха	0,6-0,8
Потребление воздуха (л/м)	1600-3500
Размеры (ДхШхВ), мм	2157х1544х1870
Вес (кг)	1200

СХЕМА ФОТОСЕПАРАТОРА VSEE iA5

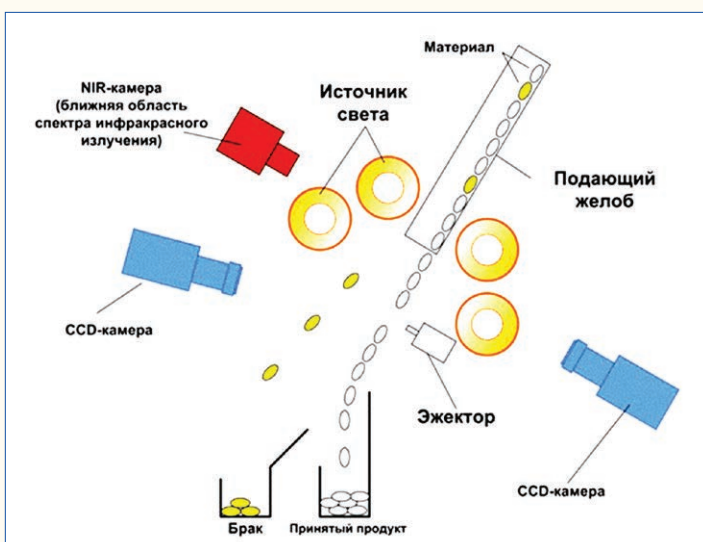

ОПИСАНИЕ

Многофункциональный фотоэлектронный сортировщик VSEE серии IA с системой самоочистки. Серия представлена лазерными сортировщиками, с цветными промышленными камерами.

Фотосепаратор VSEE серии IA может выполнять сортировку по основному и вторичному цвету в зависимости от материала и потребностей пользователя. При сортировке по основному цвету материал делится на две части: приемлемый материал и отбракованный материал, при вторичной цветовой сортировке отбраковка, которая была отсортирована по основному цвету, подвергается вторичной сортировке на основе сортировки по первичному цвету, материал отбраковки при вторичной сортировке принимается как конечный материал отбраковки, в то время как другой материал поступает в исходный материал и снова поступает в звено цветовой сортировки таким образом, чтобы эффективно уменьшить перенос.

VSEE сортировщики устанавливаются в конце производственной линии перед упаковкой, и с их помощью очищенный продукт можно довести до чистоты 99,99 %.

ПРОДУКТЫ СОРТИРОВКИ



ПШЕНИЦА



РИС



КУКУРУЗА



НУТ



ГОРОХ



ЛЕН



ГРЕЧКА



ЧЕЧЕВИЦА



ФАСОЛЬ

 ЯДРА
ПОДСОЛНЕЧНИКА

ОВСЯНКА



КОФЕ

ВАШЕЙ ПРОДУКЦИИ НЕТ В СПИСКЕ?

ПОЗВОНИТЕ НАМ: **+7 (800) 600 1454** ИЛИ ЗАЙДИТЕ НА САЙТ WWW.VSEE.SNABIMP.RU



НАБОР ИНСТРУМЕНТОВ

БОНУСЫ ПРИ ПОКУПКЕ ФОТОСЕПАРАТОРА



ЭЛЕКТРОДРЕЛЬ

ПРЕИМУЩЕСТВА



Special HD камеры 5600 Pixel



Мобильное управление



Поддержка IOS и Android систем

RUS

Русифицированный интерфейс



Вычисление процента засоренности продукта



Функции самоочистки, удаление пыли



LED-освещение



Точность работы на 99.99%



Трихроматическая цветовая системой RGB

Оценка уровня загрузки

Современный сенсорный дисплей

Подогрев лотков до 50С° с возможностью регулировки

Срок службы электромагнитного клапана – 12 млрд импульсов

ГАРАНТИЯ – 24 МЕСЯЦА

ОБСЛУЖИВАНИЕ В ТЕЧЕНИИ ГАРАНТИЙНОГО СРОКА

ПОСЛЕГАРАНТИЙНЫЙ СЕРВИС

БЕСПЛАТНОЕ ОБУЧЕНИЕ ПЕРСОНАЛА

НАСТРОЙКА, КОРРЕКТИРОВКА ОБОРУДОВАНИЯ

Важнейшим преимуществом IA сортировщиков, является возможность удаления вредных примесей, опасных для здоровья человека – склероции, спорыньи, семян горчачка, плевела, зерен, пораженных фузариозом. Благодаря инновационным технологиям сортировки, способны очистить зерновые культуры от органических (частичек стеблей, листьев, ости, стержней колосьев) и сорных примесей (семян культурных и дикорастущих растений).

Позволяет отделить трудноотделимые примеси, которые очень сложно, а зачастую невозможно убрать традиционными очистительными машинами механического и аэродинамического типа. Фотосепараторы VSEE серии IA оснащены современными японскими камерами последнего поколения с разрешением 5600 пикс. с распознаванием предмета от 0,1 мм, поэтому эффективно работают на зерновых, в том числе на мелкосемянных культурах.

Аппараты серии IA разделяют предметы по их цветам, фиксируют цвета материалов, которые проходят перед камерами и используют пневматические устройства выброса для отделения предметов, цвета которых не попадают под допустимый диапазон. Они автоматически отбраковывают порченные или отличительные по цвету зерна, позволяя быстро и эффективно отделять от годного продукта разнообразные отходы.

Благодаря технологии оптической сортировки зерновых по содержанию клетчатки, можно получить продукт с высочайшими качественными показателями.

ЧЕРТЕЖ ФОТОСЕПАРАТОРА

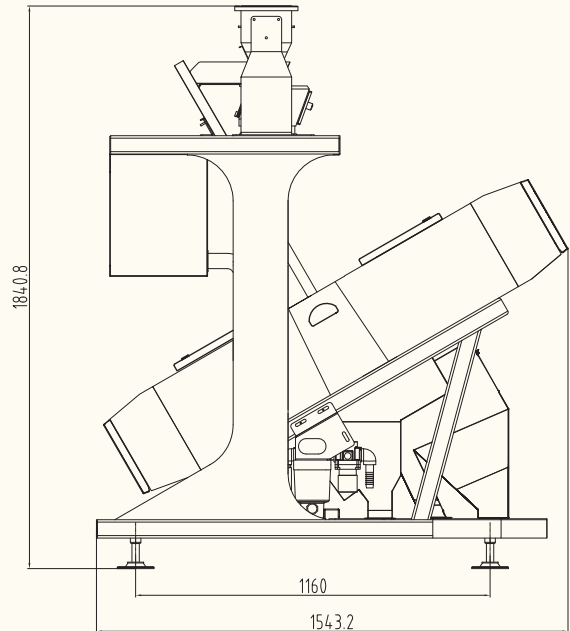
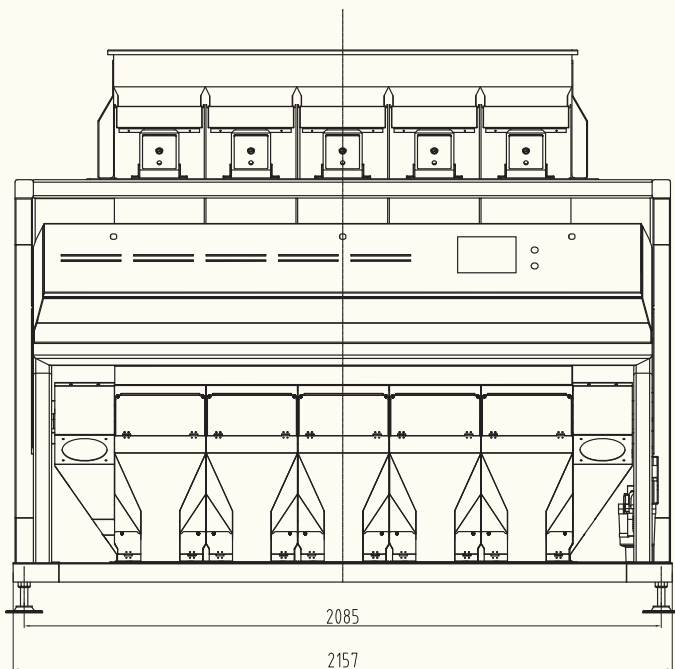

НАШИ РАБОТЫ



ИННОВАЦИОННЫЕ ТЕХНОЛОГИИ



Высококачественная система распознавания от NICON

Высоко чувствительные камеры (датчики изображения) Special SHD изготовлены на основе требований компании VSEE, основанные на сверхвысоком разрешении 5600 Pixel, с распознаванием от 0,1 мм предмета, которые могут определить все виды мелких пятен и повреждений

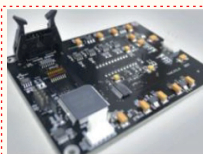

Система обработки изображения от ALTERA (part of INTEL)

Использование чипов IV поколения FPGA и DSP от компании ALTERA, которая является дочерней компанией INTEL позволяет применить технологию FPGA, которая смогла резко увеличить скорость обработки изображения

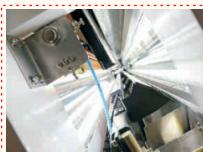

LED лампа регулирует выходную яркость в соответствии с запросом системы на обработку изображения, для получения более точной информации о материале. Освещение с системой охлаждения для более длительного срока службы и понижения энергопотребления и повышенной производительностью

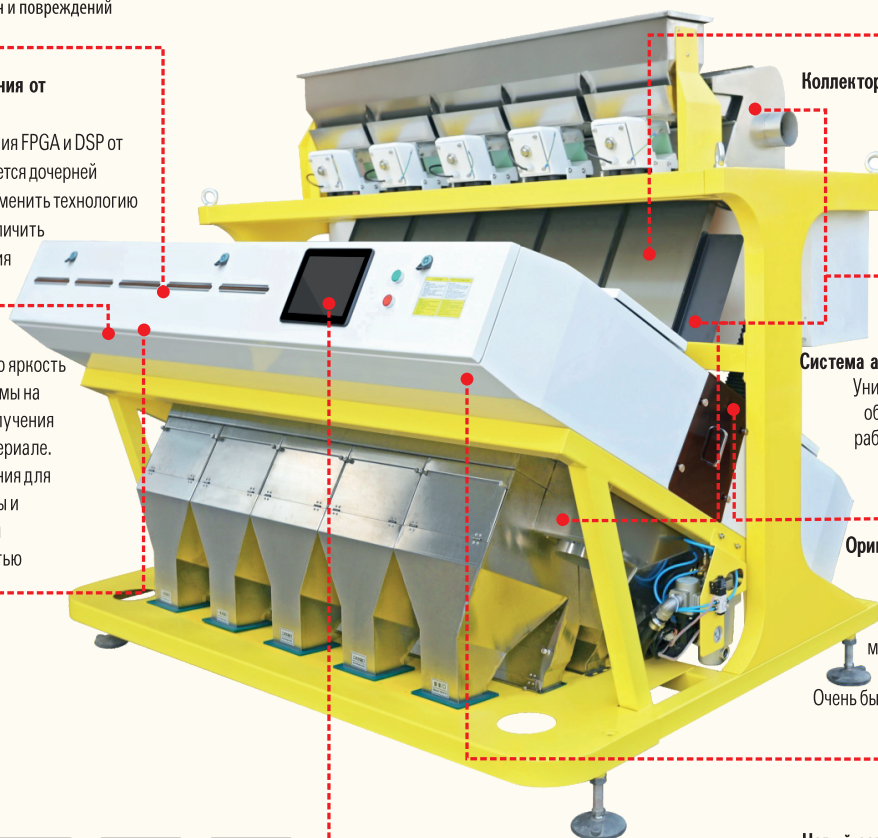

Новый дизайн лотка с технологией SPECIAL.

Удлиненное устройство лотка до 1200 мм делает выход материала более плавным и увеличивает производительность на 20-30%. Подогрев лотков до 50С° с возможностью регулировки.

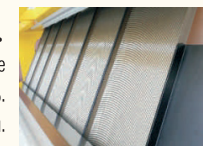

Коллекторное устройство сбора пыли

Верхние, средние и нижние пылесборники для отвода статической пыли и улучшения качества работоспособности машины



Система автоматической самоочистки

Уникальное чистящее устройство обеспечивает более стабильную работу и лучший эффект очистки фотосепаратора



Оригинальный высокочастотный электромагнитный клапан.

Запатентованная система, срок службы электромагнитного клапана составляет 12 млрд. импульсов. Очень быстрая реакция и значительное уменьшение расхода воздуха.



Новый современный сенсорный экран

Интерактивное меню на русском языке, простота в управлении, автоматическая установка с сохранением режимов.

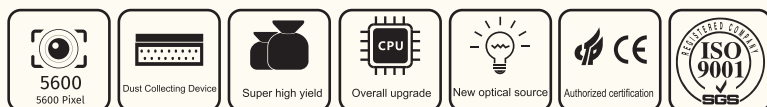

О ПРОИЗВОДИТЕЛЕ

Компания VSEE базируется в провинции Аньхой (КНР). Продукция успешно эксплуатируется более чем в 40 странах мира, что говорит о ее высокой оценке экспертным сообществом. Компания является новатором, специалистами VSEE были разработаны и воплощены различные проекты, в том числе уникальные фотосепараторы. VSEE продолжает совершенствовать выпускаемое оборудование и внедрять новые технологии.



Мы не только продаем оборудование, но и оказываем клиентам поддержку в дальнейшем: помогаем с обучением, решаем вопросы по эксплуатации и разрабатываем стратегию дальнейших поставок техники для еще более эффективной и прибыльной работы вашего предприятия. Оборудование поставляется в страны: Россия, Украина, Беларусь, Германия, Турция, Италия, Египет, Финляндия, Индия, Пакистан, Бангладеш, Мьянма, Вьетнам, Шри-Ланка, Парагвай, Ирак, Таиланд, Южная Корея, Индонезия, Австралия, Канада, США, Бразилия, Перу, Южная Африка, Ливия.

«СНАБИМПЭКС» НА ВЫСТАВКАХ



НАШИ КЛИЕНТЫ

УРАЛХИМ



АФГ Националь

ЕВРОМОЛ

МИРАТОРГ

ЭФКО
Группа Компаний

СОПУТСТВУЮЩИЕ ТОВАРЫ

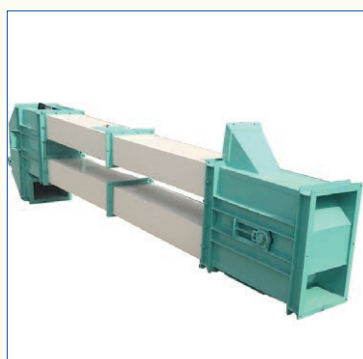

СОПУТСТВУЮЩИЕ ТОВАРЫ



СЕРТИФИКАТЫ

СЕРТИФИКАТ **CERTIFICATE**

24-я Международная выставка сельскохозяйственной техники, оборудования и материалов для производства и переработки растениеводческой сельхозпродукции «ЮГАГРО-28 ноября - 01 декабря 2017 года Россия, Краснодар

24th International exhibition of agricultural machinery, equipment and materials for crop production YugaGRO 28 November - 01 December 2017 Krasnodar, Russia

ЮГАГРО **YUGAGRO**

Группа компаний ITE настоятельно уверяет, что компания

The ITE Group hereby certifies that

СНАБИМПЭКС

являлась участником 24-й Международной выставки «ЮГАГРО» и была удостоена высокой оценки организаторов за актуальность и профессионализм представленной экспозиции

participated in the 24th International exhibition YugaGRO and was highly esteemed by the Organiser for professional presentation of services and products

Организатор | Organised by

ЕАЭС **ЕВРАЗИЙСКИЙ ЭКОНОМИЧЕСКИЙ СОЮЗ**
ДЕКЛАРАЦИЯ О СООТВЕТСТВИИ

Заявитель **ОБЩЕСТВО С ОГРАНИЧЕННОЙ ОТВЕТСТВЕННОСТЬЮ «СНАБИМПЭКС»**
Место нахождения: 353925, Волск, край Краснодарский, город Новороссийск, проспект Дзержинского, Дом 196, Квартира 115, Единой государственной регистрационный номер 115231905677
Телефон: +7 (989) 243-14-22. Адрес электронной почты: ved@snabimpex.ru
и лице Директора Союзного Алексея Александровича
заявляет, что Оборудование: технологическое для легкой промышленности: Фотоseparator, Модели: АС1, АА2, АС3, АА4, АА5, АА6, АА7, АА8, АА9, АА10, VSEE IAA CCD, VSEE IAA CCD
Изготовитель: «ANHUI VSEE OPTOELECTRONIC TECHNOLOGY CO.,LTD»
Место нахождения: Китай, NO.659 MENGZHU ROAD, HI-TECH ZONE, HEFEI, ANHUI
Произудка изготовлена в соответствии с Директивой 2014/53/EU "О электромагнитной совместимости", Директивой 2006/42/ЕС "О машинах и механизмах", Директивой 2014/35/EU "Об низковольтном оборудовании и системах"
Код (коды) ТН ВЭД ЕАЭС: 8432 29 00 0
Серийный номер
соответствует требованиям
Технического регламента Таможенного союза "О безопасности низковольтного оборудования" (ТР ТС 010/2011)
Технического регламента Таможенного союза "О безопасности машин и оборудования" (ТР ТС 010/2011)
Технического регламента Таможенного союза "Электромеханическая совместимость технических средств" (ТР ТС 020/2011)
Декларация о соответствии принята на основании
протокола испытаний № ОСК00011014 от 05.04.2019 года Испытательной лаборатории Общество с ограниченной ответственностью "Снабдет сервис", регистрационный номер аттестата аккредитации РОСС RU.31993.04.ОС.0001
Сфера декларирования соответствия: 1А
Дополнительная информация:
Сведения о стандартах, в результате применения которых на добровольной основе обеспечивается соблюдение требований технического регламента: ГОСТ 30804.1-2-2013 (IEC 61000-3-2:2000) "Совместимость технических средств электромагнитная. Эмиссия гармонических составляющих тока технических средств с потребляемым током не более 16 А (в одной фазе). Нормы и методы испытаний" разделы 3 и 4, ГОСТ 30804.1-3-2013 "Совместимость технических средств электромагнитная. Ограничение изменений напряжения, колебаний напряжения и фликера в низковольтных системах электропитания общего назначения. Технические средства с потребляемым током не более 16 А (в одной фазе), подключаемые к электрической сети при несоблюдении определенных условий подключения. Нормы и методы испытаний" раздел 5, ГОСТ 122.000-91 "Система стандартов безопасности труда. Оборудование производственное. Общие требования безопасности" Раздел 2, ГОСТ 12.1.003-83 "Система стандартов безопасности труда. Шум. Общие требования безопасности" разделы 2-4, ГОСТ 12.1.012-2004 "Система стандартов безопасности труда. Выбросовая безопасность. Общие требования", ГОСТ 30804.6-4-2013 (IEC 61000-6-4:2006) "Совместимость технических средств электромагнитная. Электромагнитные помехи от технических средств, применяемых в промышленности. Нормы и методы испытаний" Раздел 7, ГОСТ 12.2.007.0-75 "Система стандартов безопасности труда. Издольна электротехнически. Общие требования безопасности" Стандарт в целом. Условно хранения изделий в части воздействия климатических факторов внешней среды по ГОСТ 15150-69. Назначенный срок хранения, срок службы указаны в прилагаемой к продукции эксплуатационной документации.
Декларация о соответствии действительна с даты регистрации по 04.04.2022 включительно.
Секретарь Алексей Александрович
[Подпись]

Регистрационный номер декларации о соответствии: ЕАЭС N RU Д-СНАБ88.В.0132919
Дата регистрации декларации о соответствии: 05.04.2019

ДИЛЕРСКИЙ СЕРТИФИКАТ
DEALER CERTIFICATE

Snab IMPEX **VSEE**

Данный **СЕРТИФИКАТ** подтверждает, что компания ООО "СНАБИМПЭКС" г. Новороссийск, является официальным эксклюзивным дилером компании «Anhui VSEE Optoelectronic Technology Co.,Ltd.» Китая на Территории Российской Федерации.

This **CERTIFICATE** confirms that the company "SNABIMPEX" Ltd., Novorossiysk city is the official exclusive dealer of the company «Anhui VSEE Optoelectronic Technology Co.,Ltd.» China in the Territory of Russia Federation.

«Anhui VSEE Optoelectronic Technology Co.,Ltd.»
安徽唯瀚光电科技有限公司
ANHUI VSEE OPTOELECTRONIC TECHNOLOGY CO., LTD.

Сертификат выдан ____ Апреля 2019 г. до ____ Апреля 2021 г.

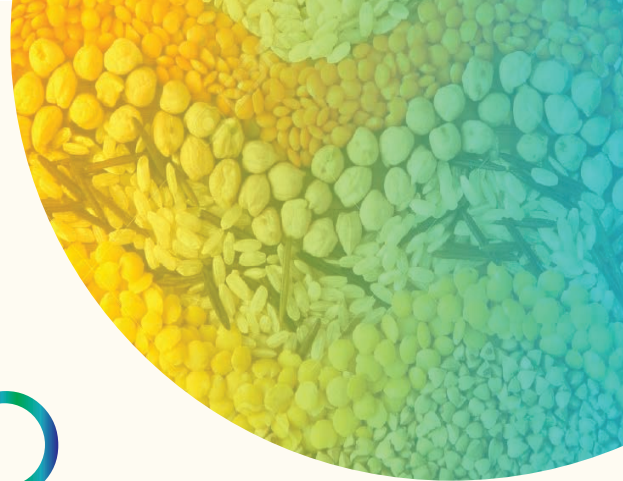

КОМПАНИЯ ООО «СНАБИМПЭКС»

является официальным эксклюзивным дилером компании
«Anhui VSEE Optoelectronic Technology Co., Ltd.»
на территории РФ

НАШИ КОНТАКТЫ:

 353910, Краснодарский край, г. Новороссийск,
ул. Куникова, 49Б, оф. 1/11, ТЦ «Карат»

ТЕЛЕФОНЫ:

 8 (800) 600 14 54 (бесплатно по России)
8 (962) 858 14 59
8 (861) 944 17 57
8 (861) 944 17 58

 89280385796@snabimp.ru
infopack@snabimp.ru

 WWW.SNABIMP.RU

